

平成25年度 静岡市中学校総合体育大会 第60回 卓球の部

平成25年7月6日(土)・7日(日)
静岡市中央体育館

<団体戦>

1 男子1次リーグ

Aブロック

学校名	豊田	竜爪	東豊田	長田南	順位
豊田	-	○3-0	○3-1	○3-0	1
竜爪	●0-3	-	○3-2	○3-2	2
東豊田	●0-3	●2-3	-	○3-1	3
長田南	●0-3	●2-3	●1-3	-	4

※上から①②③④とし、第1試合①-④、②-③ 第2試合①-③、②-④ 第3試合①-②、③-④

Bブロック

学校名	安東	中島	大里	長田西	順位
安東	-	○3-0	○3-0	○3-0	1
中島	●0-3	-	○3-0	○3-1	2
大里	●0-3	●0-3	-	○3-0	3
長田西	●0-3	●1-3	●0-3	-	4

※上から①②③④とし、第1試合①-④、②-③ 第2試合①-③、②-④ 第3試合①-②、③-④

Cブロック

学校名	静岡東	服織	安倍川	美和	順位
静岡東	-	○3-1	○3-0	○3-0	1
服織	●1-3	-	○3-2	○3-0	2
安倍川	●0-3	●2-3	-	○3-0	3
美和	●0-3	●0-3	●0-3	-	4

※上から①②③④とし、第1試合①-④、②-③ 第2試合①-③、②-④ 第3試合①-②、③-④

Dブロック

学校名	観山	賤機	薬科	清水南高中	順位
観山	-	○3-1	○3-0	○3-0	1
賤機	●1-3	-	○3-0	○3-0	2
薬科	●0-3	●0-3	-	●0-3	4
清水南高中	●0-3	●0-3	○3-0	-	3

※上から①②③④とし、第1試合①-④、②-③ 第2試合①-③、②-④ 第3試合①-②、③-④

Eブロック

学校名	清水六	西奈	清水二	清水飯田	順位
清水六	-	○3-1	○3-0	○3-0	1
西奈	●1-3	-	○3-1	○3-2	2
清水二	●0-3	●1-3	-	●1-3	4
清水飯田	●0-3	●2-3	○3-1	-	3

※上から①②③④とし、第1試合①-④、②-③ 第2試合①-③、②-④ 第3試合①-②、③-④

Fブロック

学校名	城内	附属静岡	静岡聴覚	末広	順位
城内	-	○3-1	○3-0	○3-0	1
附属静岡	●1-3	-	○3-0	○3-0	2
静岡聴覚	●0-3	●0-3	-	●1-3	4
末広	●0-3	●0-3	●3-1	-	3

※上から①②③④とし、第1試合①-④、②-③ 第2試合①-③、②-④ 第3試合①-②、③-④

Gブロック

学校名	城山	高松	東海大翔洋	聖光学院	順位
城山	-	●1-3	○3-0	○3-0	2
高松	○3-1	-	○3-2	○3-0	1
東海大翔洋	●0-3	●2-3	-	○3-0	3
聖光学院	●0-3	●0-3	●0-3	-	4

※上から①②③④とし、第1試合①-④、②-③ 第2試合①-③、②-④ 第3試合①-②、③-④

Hブロック

学校名	静岡南	清水七	清水五	順位
静岡南	-	●2-3	○3-0	2
清水七	○3-2	-	○3-0	1
清水五	●0-3	●0-3	-	3

※上から①②③とし、第1試合①-③ 第2試合②-③ 第3試合①-②

2 男子2次リーグ

Kブロック

学校名	豊田	中島	城山	清水七	順位
A1: 豊田	-	○3-1	○3-0	○3-1	1
B2: 中島	●0-3	-	●1-3	●1-3	4
G2: 城山	●0-3	○3-1	-	●2-3	3
H1: 清水七	●1-3	○3-1	○3-2	-	2

※上から①②③④とし、第1試合①-②、③-④ 第2試合①-③、②-④ 第3試合①-④、②-③

Lブロック

学校名	観山	服織	附属静岡	清水六	順位
D1: 観山	-	○3-0	○3-1	○3-0	1
C2: 服織	●0-3	-	○3-2	●2-3	3
F2: 附属静岡	●1-3	●2-3	-	●1-3	4
E1: 清水六	●0-3	○3-2	○3-1	-	2

※上から①②③④とし、第1試合①-②、③-④ 第2試合①-③、②-④ 第3試合①-④、②-③

Mブロック

学校名	静岡東	賤機	西奈	城内	順位
G1: 静岡東	-	○3-1	○3-0	○3-0	1
D2: 賤機	●1-3	-	●2-3	●0-3	4
E2: 西奈	●0-3	○3-2	-	●0-3	3
F1: 城内	●0-3	○3-0	○3-0	-	2

※上から①②③④とし、第1試合①-②、③-④ 第2試合①-③、②-④ 第3試合①-④、②-③

Nブロック

学校名	安東	竜爪	静岡南	高松	順位
B1: 安東	-	○3-0	○3-2	●1-3	3(4/5)
A2: 竜爪	●0-3	-	●2-3	●0-3	4
H2: 静岡南	●2-3	○3-2	-	○3-2	2(5/5)
G1: 高松	○3-1	○3-0	●2-3	-	1(5/4)

※上から①②③④とし、第1試合①-②、③-④ 第2試合①-③、②-④ 第3試合①-④、②-③

3 男子3次リーグ

Sブロック

学校名	豊田	清水七	清水六	観山	順位
K1 豊田		○3-1	○3-1	○3-1	1
K2 清水七	●1-3		○3-1	○3-2	2
L2 清水六	●1-3	●1-3		●0-3	4
L1 観山	●1-3	●2-3	○3-0		3

※上から①②③④とし、第1試合①-③、②-④ 第2試合①-④、②-③

Tブロック

学校名	静岡東	城内	静岡南	高松	順位
M1 静岡東		○3-0	○3-0	○3-1	1
M2 城内	●0-3		●2-3	●0-3	4
N2 静岡南	●0-3	○3-2		○3-2	2
N1 高松	●1-3	○3-0	●2-3		3

※上から①②③④とし、第1試合①-③、②-④ 第2試合①-④、②-③

4 男子決勝リーグ

学校名	豊田	清水七	観山	高松	静岡南	静岡東	順位
S1 豊田		○3-1	○3-1	○3-0	○3-0	○3-1	1
S2 清水七	●1-3		○3-2	○3-2	○3-1	●0-3	3
S3 観山	●1-3	●2-3		○3-2	○3-2	●2-3	4
T3 高松	●0-3	●2-3	●2-3		●2-3	●1-3	6
T2 静岡南	●0-3	●1-3	●2-3	○3-2		●0-3	5
T1 静岡東	●1-3	○3-0	○3-2	○3-1	○3-0		2

※上から①②③④⑤⑥とし、第1試合①-④、②-⑤、③-⑥ 第2試合①-⑤、②-⑥、③-④ 第3試合①-⑥、②-④、③-⑤

<男子最終結果>

順位	学校名
1位	静岡市立豊田中学校
2位	静岡市立東中学校
3位	静岡市立清水第七中学校
4位	静岡市立観山中学校
5位	静岡市立南中学校
6位	静岡市立高松中学校

平成25年度 静岡市中学校総合体育大会 第60回 卓球の部

平成25年7月6日(土)・7日(日)
静岡市中央体育館

<団体戦>

1 女子1次リーグ

Aブロック

学校名	静岡南	城内	清水六	清水五	順位
静岡南		○3-0	○3-0	○3-0	1
城内	●0-3		○3-2	○3-0	2
清水六	●0-3	●2-3		○3-0	3
清水五	●0-3	●0-3	●0-3		4

※上から①②③④とし、第1試合①-④、②-③ 第2試合①-③、②-④ 第3試合①-②、③-④

Bブロック

学校名	高松	清水二	清水南高中	末広	順位
高松		○3-0	○3-1	○3-0	1
清水二	●0-3		○3-1	○3-0	2
清水南高中	●1-3	●1-3		○3-1	3
末広	●0-3	●0-3	●1-3		4

※上から①②③④とし、第1試合①-④、②-③ 第2試合①-③、②-④ 第3試合①-②、③-④

Cブロック

学校名	大里	中島	清水興津	順位
大里		○3-2	○3-2	1
中島	●2-3		○3-1	2
清水興津	●2-3	●1-3		3

※上から①②③とし、第1試合①-③ 第2試合②-③ 第3試合①-②

Dブロック

学校名	安東	清水七	安倍川	順位
安東		○3-1	○3-1	1
清水七	●1-3		○3-0	2
安倍川	●1-3	●0-3		3

※上から①②③とし、第1試合①-③ 第2試合②-③ 第3試合①-②

Eブロック

学校名	静岡東	竜爪	清水飯田	順位
静岡東		○3-0	○3-1	1
竜爪	●0-3		○3-0	2
清水飯田	●1-3	●0-3		3

※上から①②③とし、第1試合①-③ 第2試合②-③ 第3試合①-②

Fブロック

学校名	清水一	長田南	観山	順位
清水一		○3-1	○3-1	1
長田南	●1-3		●0-3	3
観山	●1-3	○3-0		2

※上から①②③とし、第1試合①-③ 第2試合②-③ 第3試合①-②

Gブロック

学校名	東豊田	長田西	清水八	順位
東豊田		○3-0	○3-0	1
長田西	●0-3		○3-0	2
清水八	●0-3	●0-3		3

※上から①②③とし、第1試合①-③ 第2試合②-③ 第3試合①-②

Hブロック

学校名	賤機	清水袖師	服織	順位
賤機		○3-1	○3-0	1
清水袖師	●1-3		○3-1	2
服織	●0-3	●1-3		3

※上から①②③とし、第1試合①-③ 第2試合②-③ 第3試合①-②

2 女子2次リーグ

Kブロック

学校名	静岡南	清水二	長田西	賤機	順位
A1 静岡南		○3-0	○3-0	○3-1	1
B2 清水二	●0-3		●0-3	●1-3	4
G2 長田西	●0-3	○3-0		○3-1	2
H1 賤機	●1-3	○3-1	●1-3		3

※上から①②③④とし、第1試合①-②、③-④ 第2試合①-③、②-④ 第3試合①-④、②-③

Lブロック

学校名	安東	中島	観山	静岡東	順位
D1 安東		○3-0	○3-1	●2-3	2
C2 中島	●0-3		●0-3	●1-3	4
F2 観山	●1-3	○3-0		●2-3	3
E1 静岡東	○3-2	○3-1	○3-2		1

※上から①②③④とし、第1試合①-②、③-④ 第2試合①-③、②-④ 第3試合①-④、②-③

Mブロック

学校名	大里	清水七	竜爪	清水一	順位
C1 大里		○3-1	○3-0	○3-2	1
D2 清水七	●1-3		●1-3	●0-3	4
E2 竜爪	●0-3	○3-1		●0-3	3
F1 清水一	●2-3	○3-0	○3-0		2

※上から①②③④とし、第1試合①-②、③-④ 第2試合①-③、②-④ 第3試合①-④、②-③

Nブロック

学校名	高松	城内	清水袖師	東豊田	順位
B1 高松		○3-2	○3-0	○3-0	1
A2 城内	●2-3		○3-0	●0-3	3
H2 清水袖師	●0-3	●0-3		●0-3	4
G1 東豊田	●0-3	○3-0	○3-0		2

※上から①②③④とし、第1試合①-②、③-④ 第2試合①-③、②-④ 第3試合①-④、②-③

3 女子3次リーグ

Sブロック

学校名	静岡南	長田西	安東	静岡東	順位
K1: 静岡南		○3-0	●1-3	●0-3	2(4/3)
K2: 長田西	●0-3		○3-2	●1-3	4(3/5)
L2: 安東	○3-1	●2-3		●2-3	3(5/4)
L1: 静岡東	○3-0	○3-1	○3-2		1

※上から①②③④とし、第1試合①-③、②-④ 第2試合①-④、②-③

Tブロック

学校名	大里	清水一	東豊田	高松	順位
M1: 大里		○3-2	●1-3	●2-3	3
M2: 清水一	●2-3		●2-3	●0-3	4
N2: 東豊田	○3-1	○3-2		●0-3	2
N1: 高松	○3-2	○3-0	○3-0		1

※上から①②③④とし、第1試合①-③、②-④ 第2試合①-④、②-③

4 女子決勝リーグ

学校名	静岡東	静岡南	東豊田	高松	順位
S1: 静岡東		○3-0	●2-3	○3-1	2(5/4)
S2: 静岡南	●0-3		●1-3	●1-3	4
T2: 東豊田	○3-2	○3-1		●0-3	3(3/5)
T1: 高松	●1-3	○3-1	○3-0		1(4/3)

※上から①②③④とし、第1試合①-③、②-④ 第2試合①-④、②-③

<女子最終結果>

順位	学校名
1位	静岡市立高松中学校
2位	静岡市立東中学校
3位	静岡市立東豊田中学校
4位	静岡市立南中学校

男子個人戦 その4

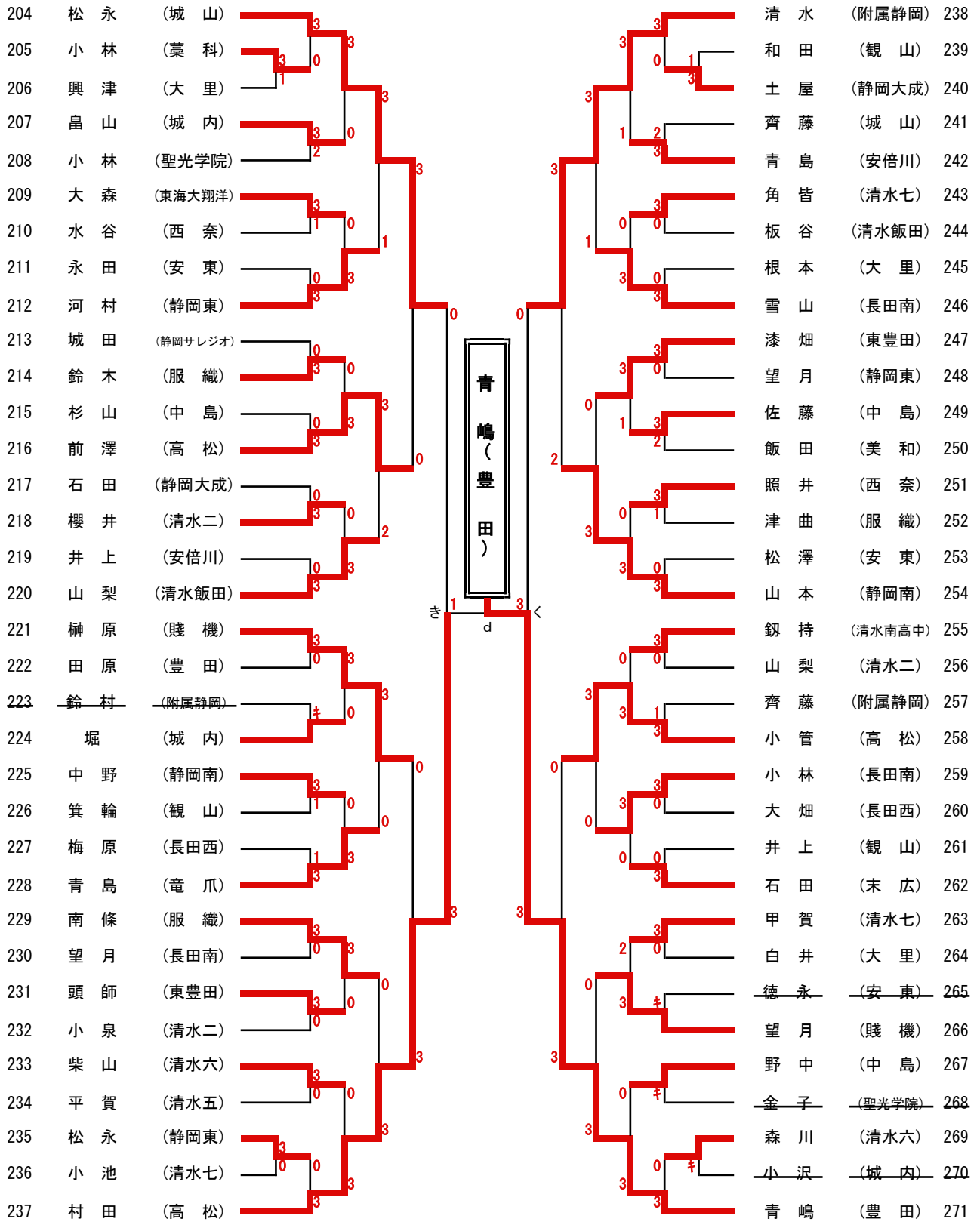

準々決勝② 峰澤 (静岡東) 3-1 青嶋 (豊田)

男子個人戦 その5

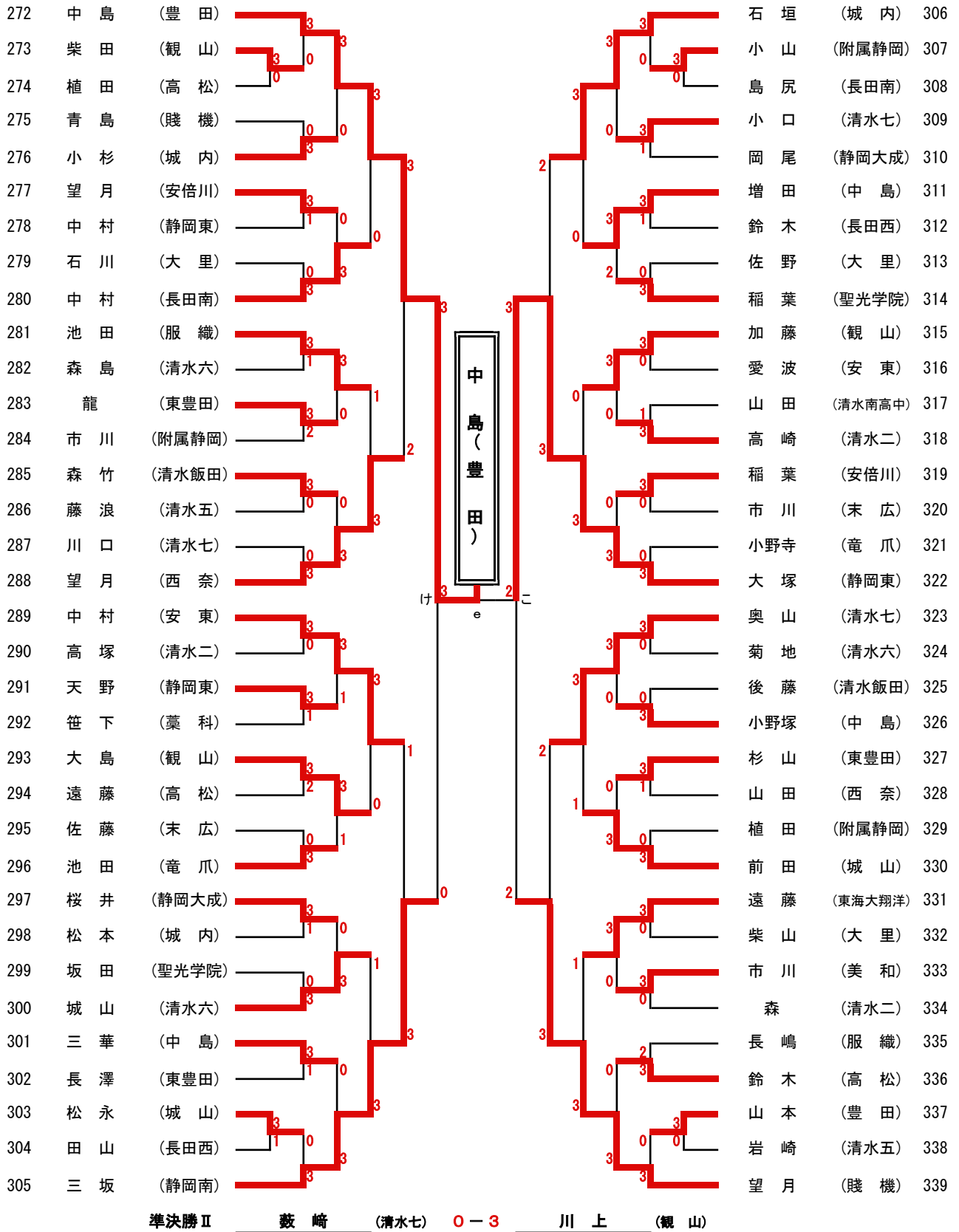

男子個人戦 その6

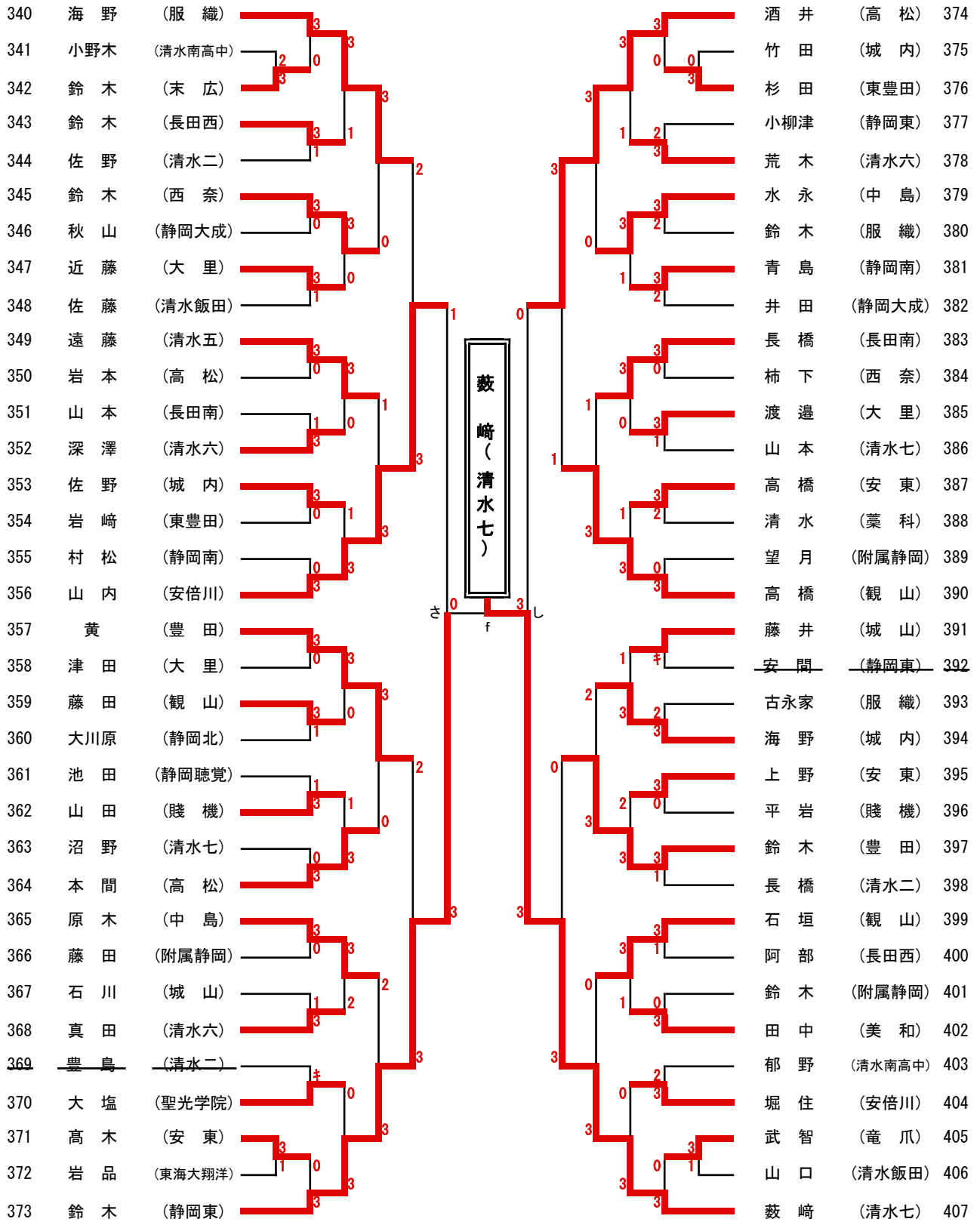

男子個人戦 その7

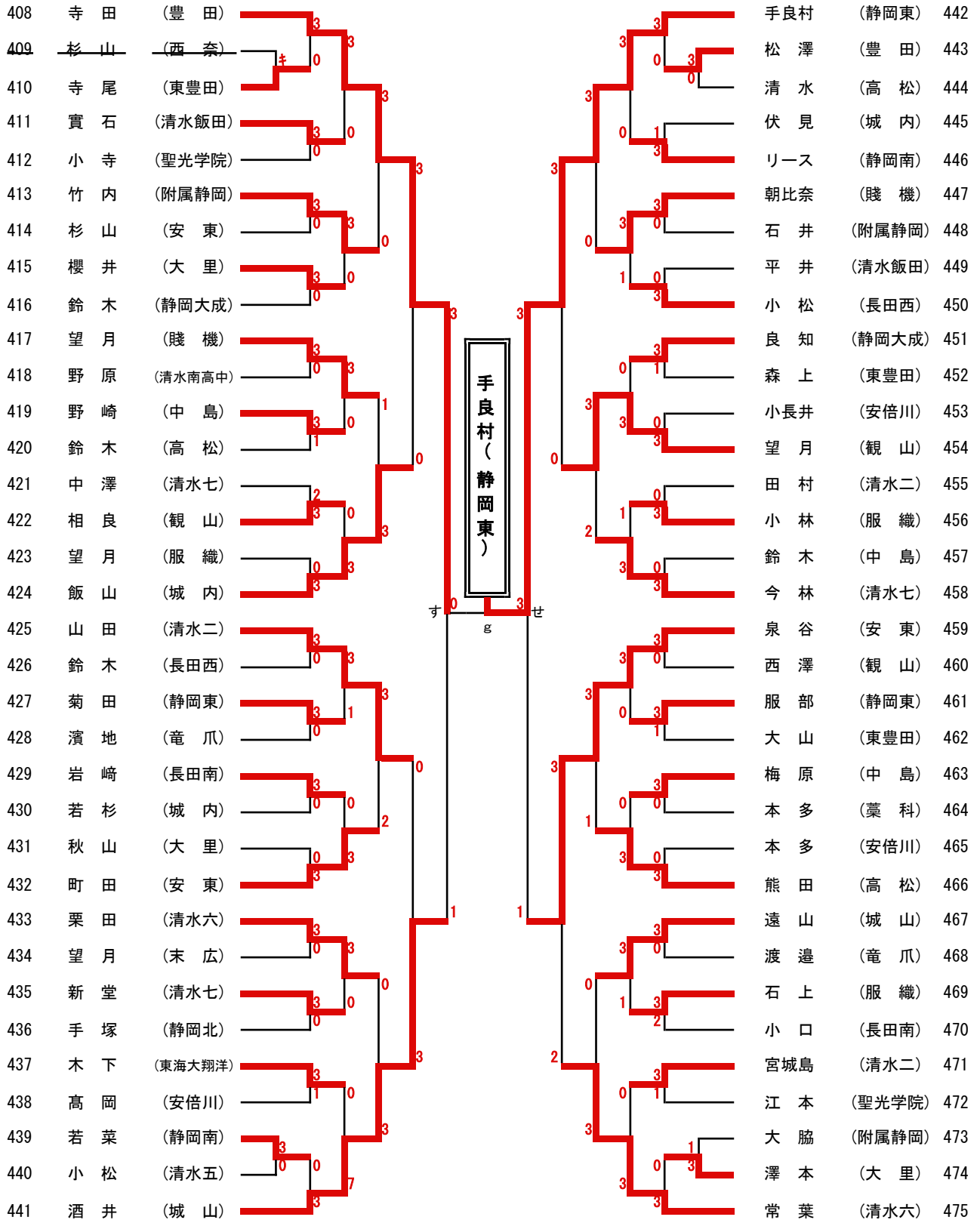

準々決勝④ 手良村 (静岡東) 0-3 川上 (観山)

男子個人戦 その8

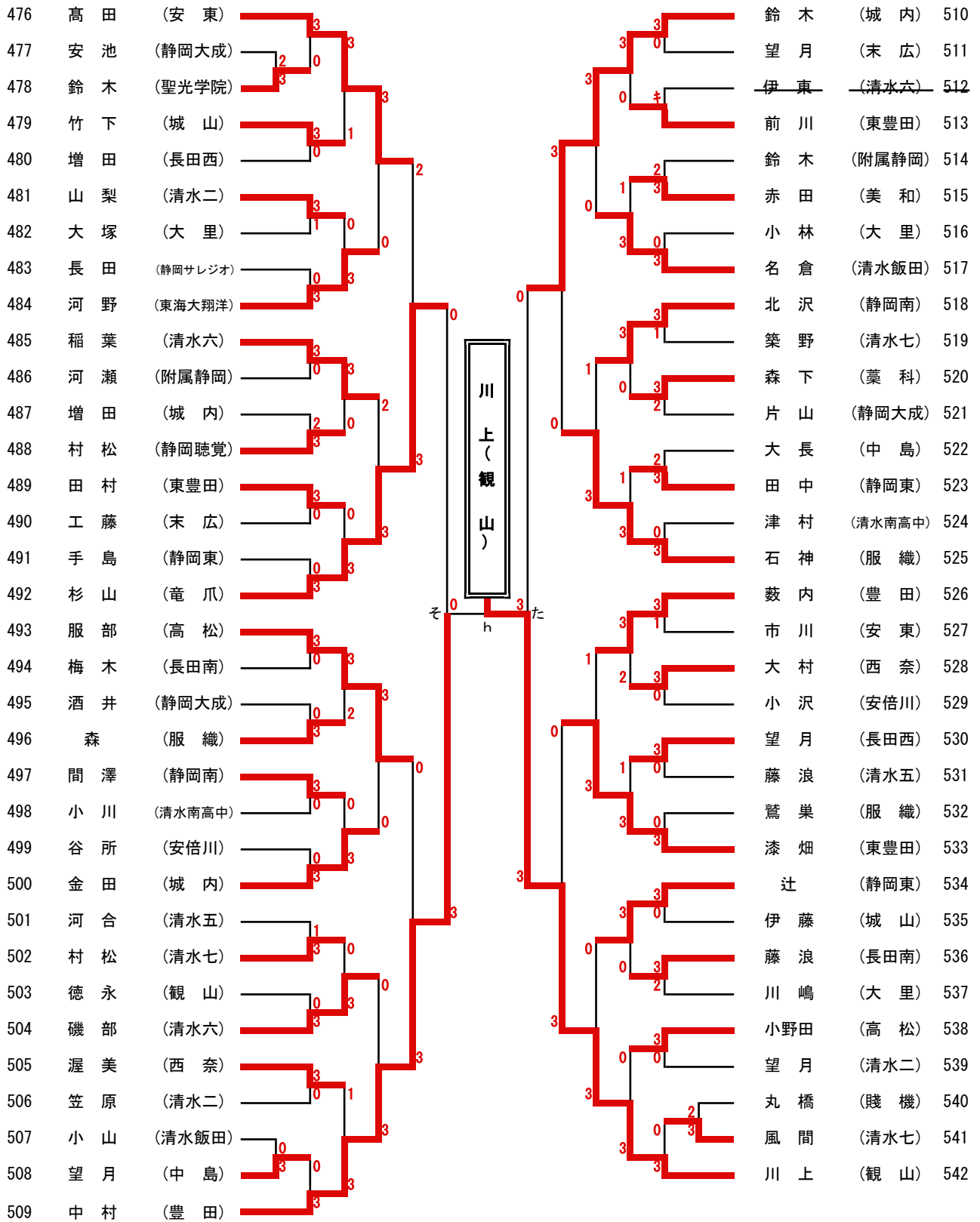

平成25年度 静岡市中学校総合体育大会 第62回 卓球の部

平成25年7月13日(土)・14日(日)
静岡市中央体育館

男子個人戦 順位決定戦

3位決定戦

136	峰 澤	(静岡東)	I 負	0
407	藪 崎	(清水七)	II 負	3

5位決定戦

68	香 月	(清水七)	① 負	3
271	青 嶋	(豊 田)	② 負	2
272	中 島	(豊 田)	③ 負	3
442	手良村	(静岡東)	④ 負	1

7位決定戦

271	青 嶋	(豊 田)	ア 負	3
442	手良村	(静岡東)	イ 負	1

9位決定戦

67	中 村	(安 東)	a 負	2
126	田 京	(清水七)	b 負	3
203	太 田	(観 山)	c 負	3
237	村 田	(高 松)	d 負	1
322	大 塚	(静岡東)	e 負	3
373	鈴 木	(静岡東)	f 負	1
408	寺 田	(豊 田)	g 負	3
509	中 村	(豊 田)	h 負	0

11位決定戦

203	太 田	(観 山)	n 負	3
322	大 塚	(静岡東)	p 負	1

13位決定戦

67	中 村	(安 東)	i 負	3
237	村 田	(高 松)	j 負	1
373	鈴 木	(静岡東)	k 負	3
509	中 村	(豊 田)	m 負	1

15位決定戦

237	村 田	(高 松)	s 負	3
509	中 村	(豊 田)	t 負	2

17位決定戦

33	勝 美	(服 織)	あ 負	2
34	松 下	(豊 田)	い 負	3
93	鈴 木	(観 山)	う 負	0
111	高 田	(静岡南)	え 負	3
153	石 川	(豊 田)	お 負	3
170	西	(城 内)	か 負	0
204	松 永	(城 山)	き 負	3
238	清 水	(附属静岡)	く 負	0
305	三 坂	(静岡南)	け 負	3
339	望 月	(賤 機)	こ 負	1
356	山 内	(安倍川)	さ 負	0
374	酒 井	(高 松)	し 負	3
441	酒 井	(城 山)	す 負	1
459	泉 谷	(安 東)	せ 負	3
492	杉 山	(竜 爪)	そ 負	0
510	鈴 木	(城 内)	た 負	3

19位決定戦

111	高 田	(静岡南)	な 負	1
374	酒 井	(高 松)	に 負	3

21位決定戦

34	松 下	(豊 田)	ち 負	2
204	松 永	(城 山)	つ 負	3
305	三 坂	(静岡南)	て 負	1
510	鈴 木	(城 内)	と 負	3

平成25年度 静岡市中学校総合体育大会 第60回 卓球の部

平成25年7月13日(土)・14日(日)

静岡市中央体育館

女子個人戦 その1

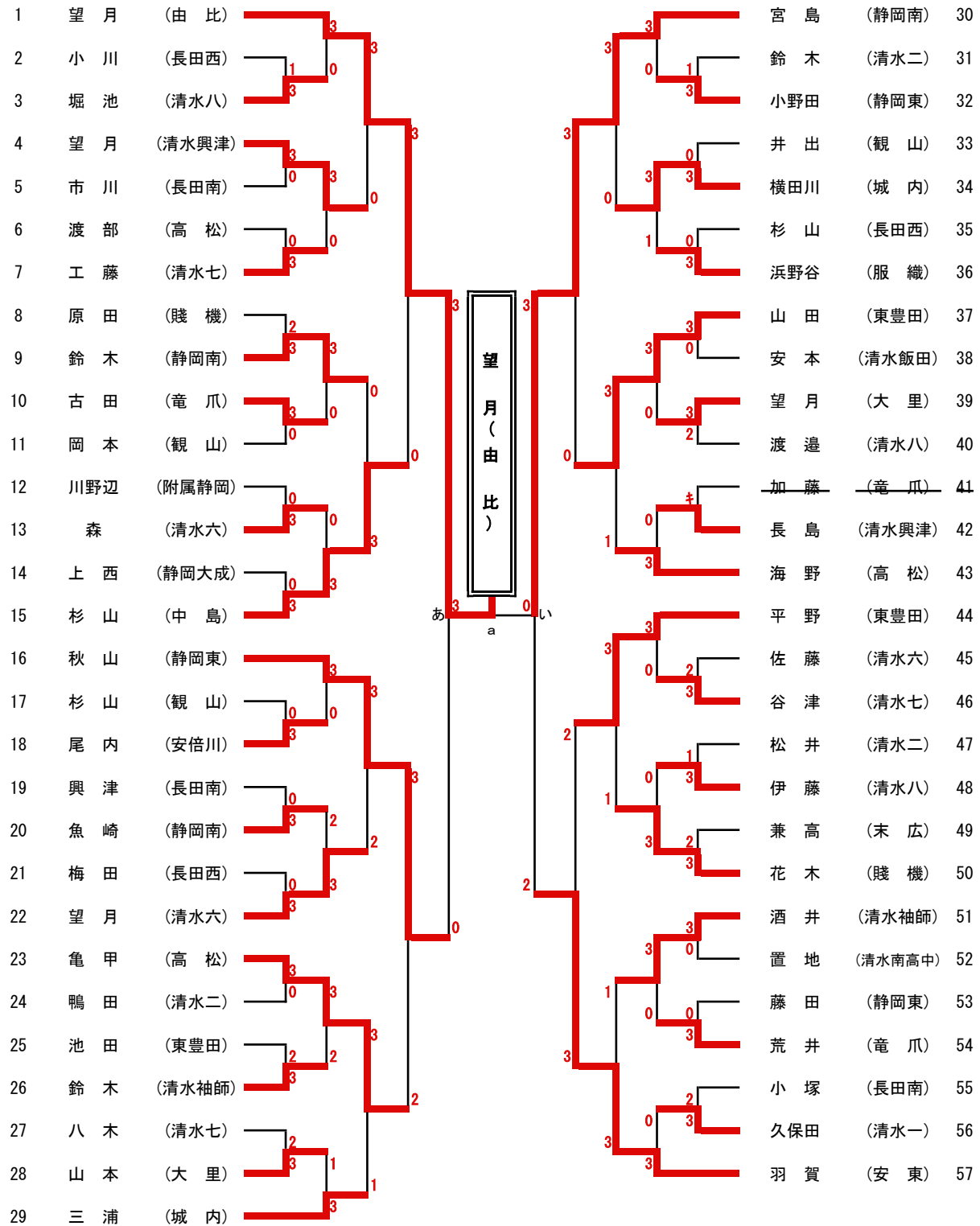

決勝 望月 (由比) 0-3 牧野 (安東)

女子個人戦 その3

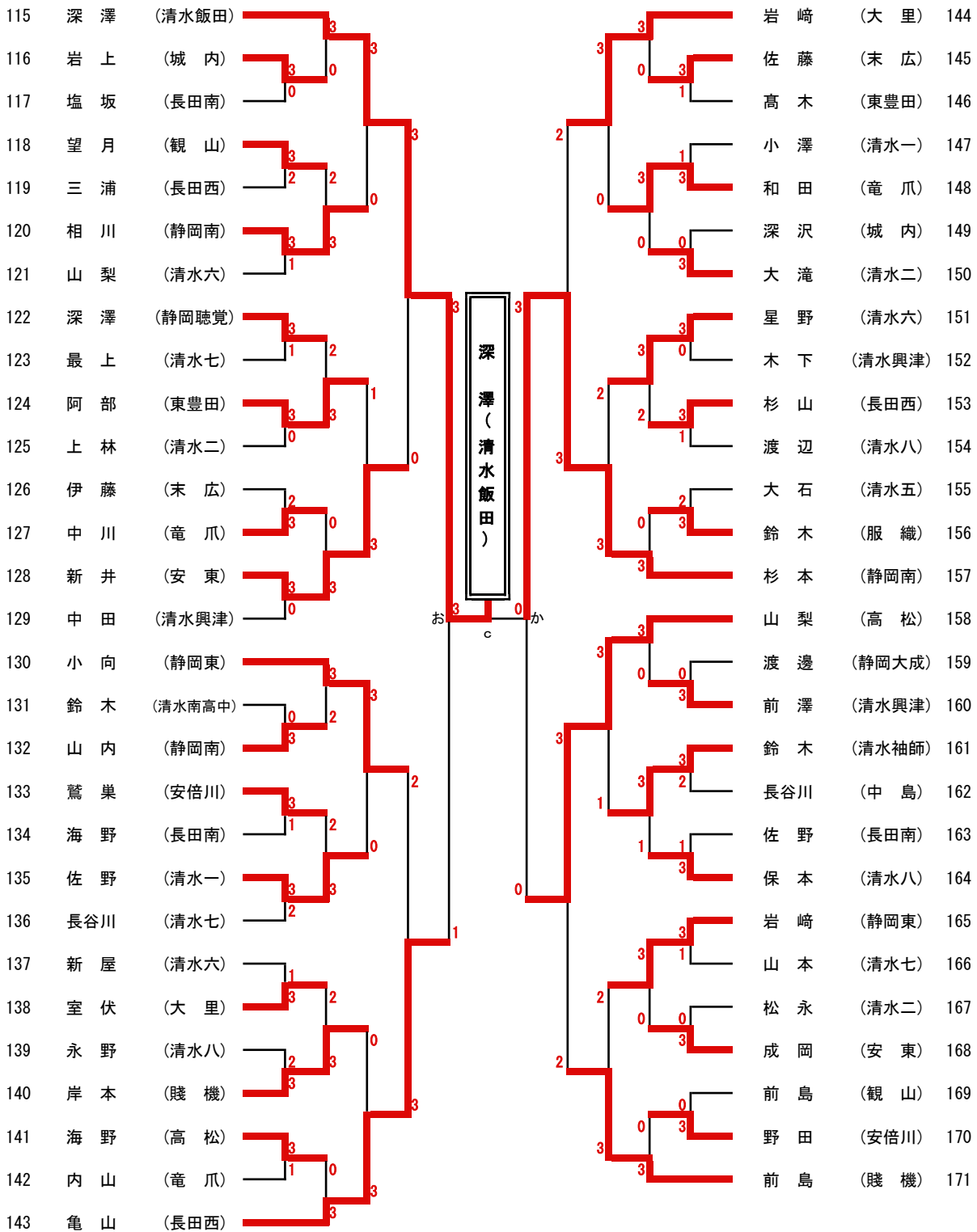

準決勝 I 望月 (由比) 3-1 三保 (清水一)

女子個人戦 その5

229	藪崎	(清水南高中)		大村	(長田西)	258
230	大畑	(観山)		鈴木	(清水八)	259
231	望月	(清水飯田)		森竹	(静岡南)	260
232	藤本	(長田西)		佐々木	(清水七)	261
233	杉村	(末広)		池谷	(清水二)	262
234	飛田	(長田南)		土橋	(長田南)	263
235	坂本	(静岡南)		金原	(静岡大成)	264
236	佐藤	(清水六)		仁藤	(服織)	265
237	藤田	(竜爪)		三浦	(清水六)	266
238	伴野	(清水七)		石神	(大里)	267
239	深井	(賤機)		水上	(東豊田)	268
240	鈴木	(清水八)		繁田	(末広)	269
241	河智	(安東)		小池	(高松)	270
242	浅井	(安倍川)		小林	(中島)	271
243	矢口	(清水興津)		山中	(静岡東)	272
244	中村	(大里)		海野	(賤機)	273
245	泉	(清水六)		松田	(長田南)	274
246	山口	(長田西)		大澤	(清水二)	275
247	落合	(清水袖師)		村上	(清水飯田)	276
248	長内	(清水一)		安達	(清水南高中)	277
249	茨木	(城内)		植田	(大里)	278
250	寺田	(竜爪)		川本	(安東)	279
251	芦澤	(清水二)		小澤	(竜爪)	280
252	大石	(静岡南)		佐藤	(城内)	281
253	橋本	(清水八)		有賀	(観山)	282
254	佐尾	(東豊田)		武田	(清水興津)	283
255	片山	(静岡東)		山口	(清水袖師)	284
256	片山	(清水七)		大多和	(清水一)	285
257	新貝	(高松)				

準決勝Ⅱ 沼野 (静岡東) 0-3 牧野 (安東)

女子個人戦 その6

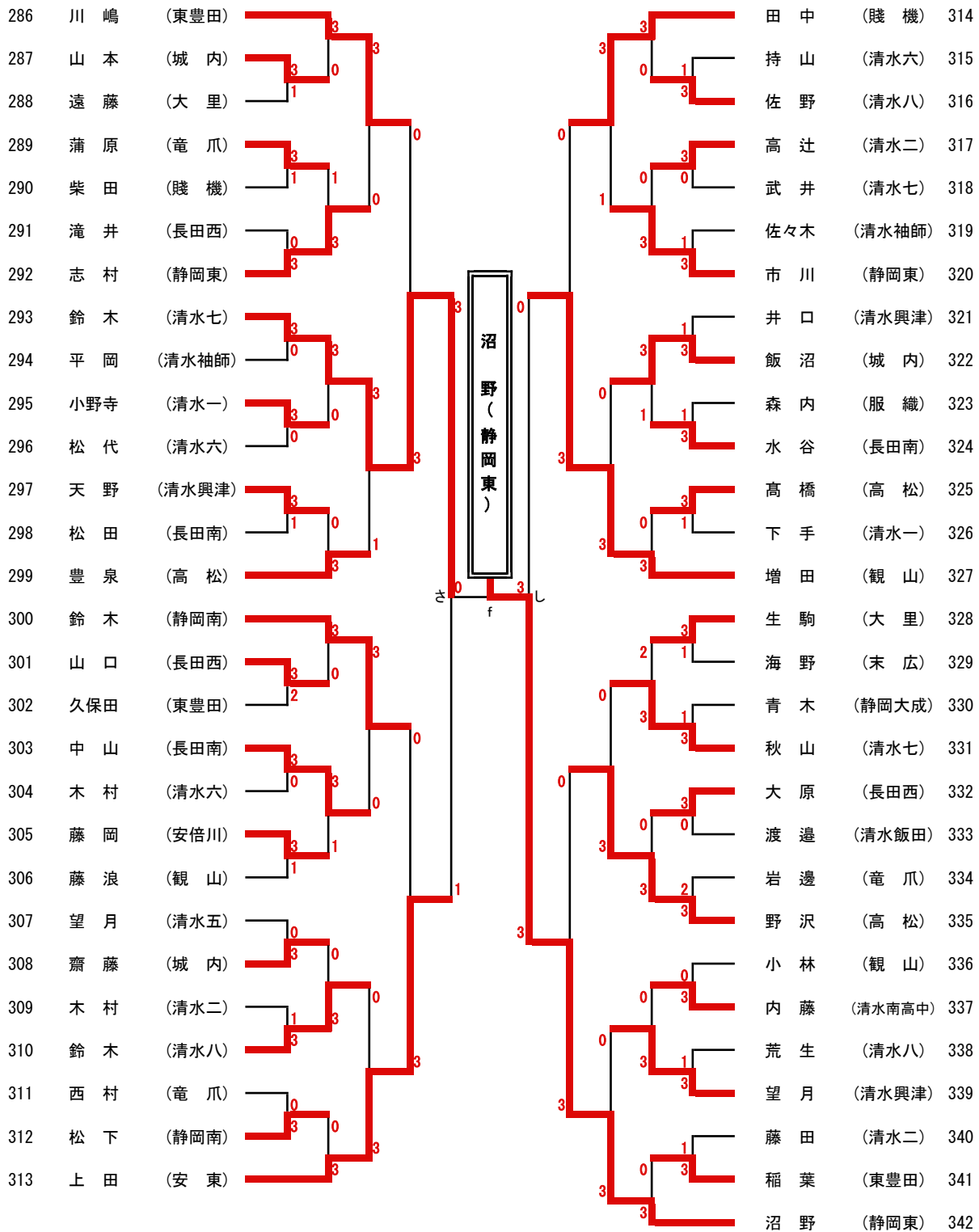

準々決勝③ 菟崎 (清水南高中) 1-3 沼野 (静岡東)

女子個人戦 その8

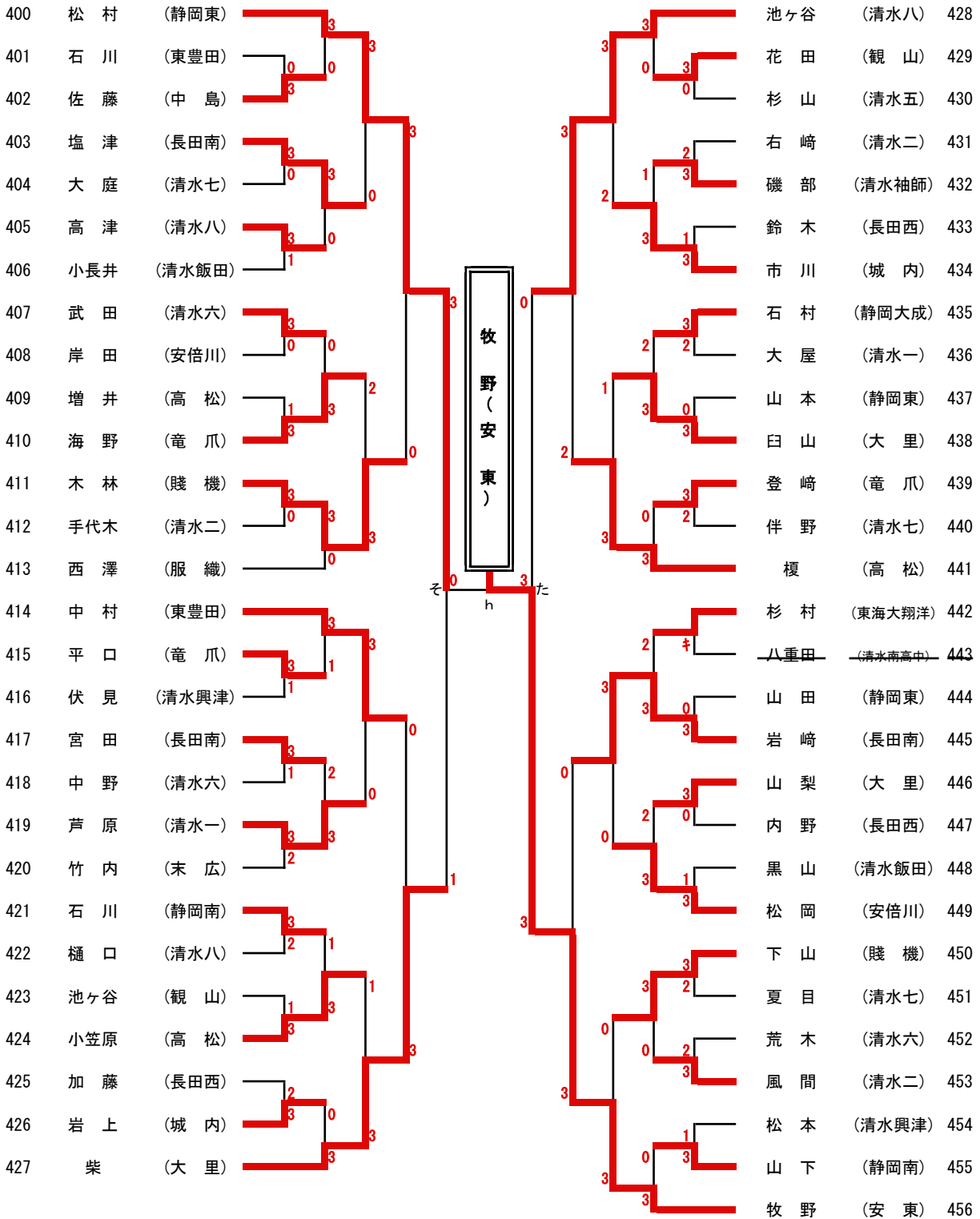

平成25年度 静岡市中学校総合体育大会 第60回 卓球の部

平成25年7月13日(土)・14日(日)
静岡市中央体育館

女子個人戦 順位決定戦

3位決定戦

228	三保	(清水一)	I 負	1
342	沼野	(静岡東)	II 負	3

5位決定戦

86	上野	(賤機)	① 負	3
115	深澤	(清水飯田)	② 負	2
229	藪崎	(清水南高中)	③ 負	0
343	望月	(観山)	④ 負	3

9位決定戦

30	宮島	(静岡南)	a 負	3
58	立石	(大里)	b 負	2
157	杉本	(静岡南)	c 負	0
199	滝井	(東豊田)	d 負	3
258	大村	(長田西)	e 負	0
293	鈴木	(清水七)	f 負	3
399	望月	(高松)	g 負	0
400	松村	(静岡東)	h 負	3

13位決定戦

58	立石	(大里)	i 負	2
157	杉本	(静岡南)	j 負	3
258	大村	(長田西)	k 負	3
399	望月	(高松)	m 負	1

17位決定戦

16	秋山	(静岡東)	あ 負	1
57	羽賀	(安東)	い 負	3
72	山本	(静岡東)	う 負	2
114	坂口	(高松)	え 負	3
143	亀山	(長田西)	お 負	0
158	山梨	(高松)	か 負	3
172	望月	(観山)	き 負	3
200	劔持	(中島)	く 負	0
257	新貝	(高松)	け 負	3
278	植田	(大里)	こ 負	0
313	上田	(安東)	さ 負	3
327	増田	(観山)	し 負	2
371	内山	(静岡南)	す 負	3
385	田中	(長田西)	せ 負	1
427	柴	(大里)	そ 負	3
428	池ヶ谷	(清水八)	た 負	2

7位決定戦

115	深澤	(清水飯田)	ア 負	3
229	藪崎	(清水南高中)	イ 負	0

11位決定戦

199	滝井	(東豊田)	n 負	2
293	鈴木	(清水七)	p 負	3

15位決定戦

58	立石	(大里)	s 負	3
399	望月	(高松)	t 負	0