

平成30年度 静岡市中学校総合体育大会 第65回 卓球の部

平成30年7月8日(日)・15日(日)
静岡市中央体育館

男子個人戦 その1

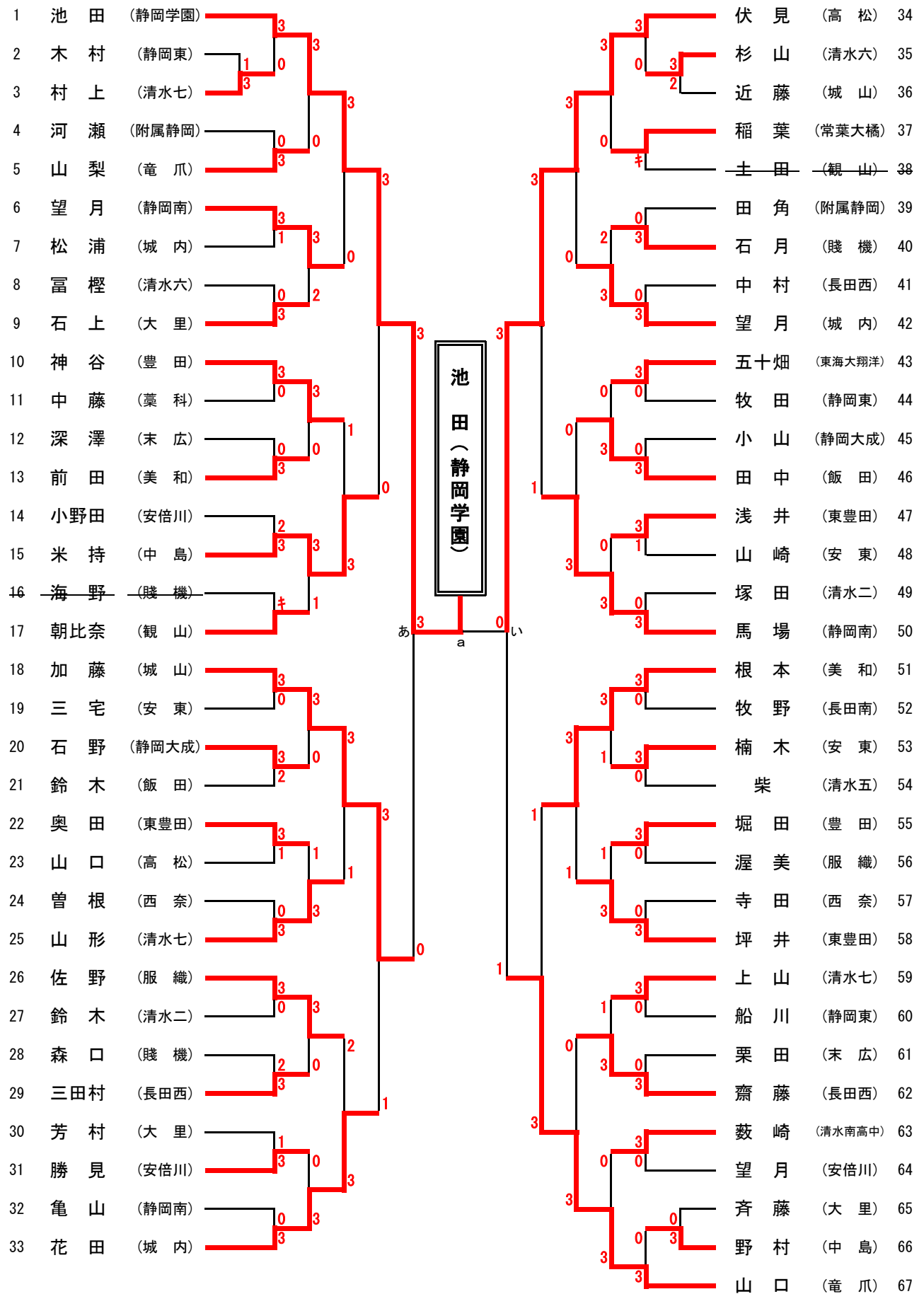

決勝 石上 (中島)

0-3

関 (静岡東)

男子個人戦 その2

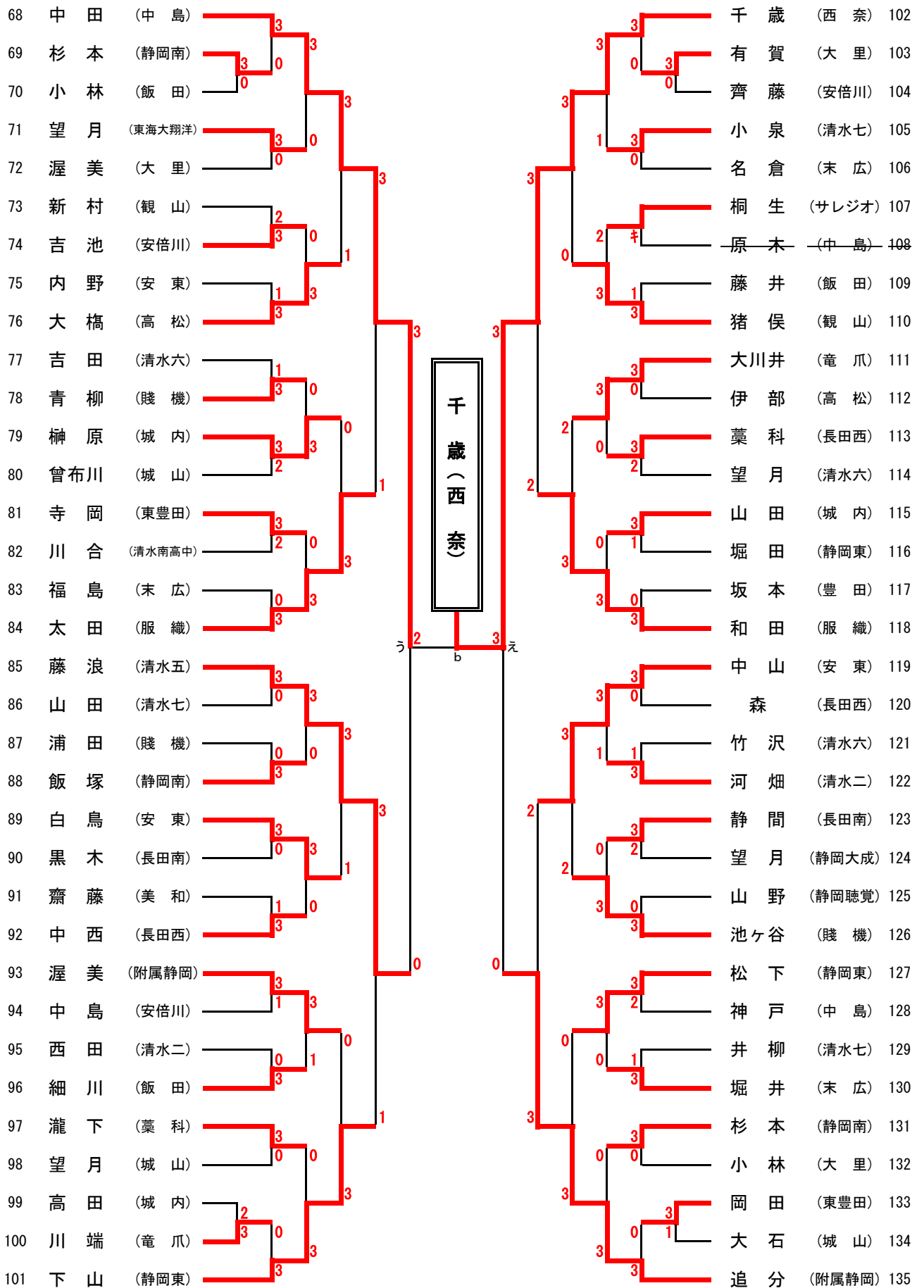

準々決勝① 池田 (静岡学園) 3-0 千歳 (西奈)

男子個人戦 その3

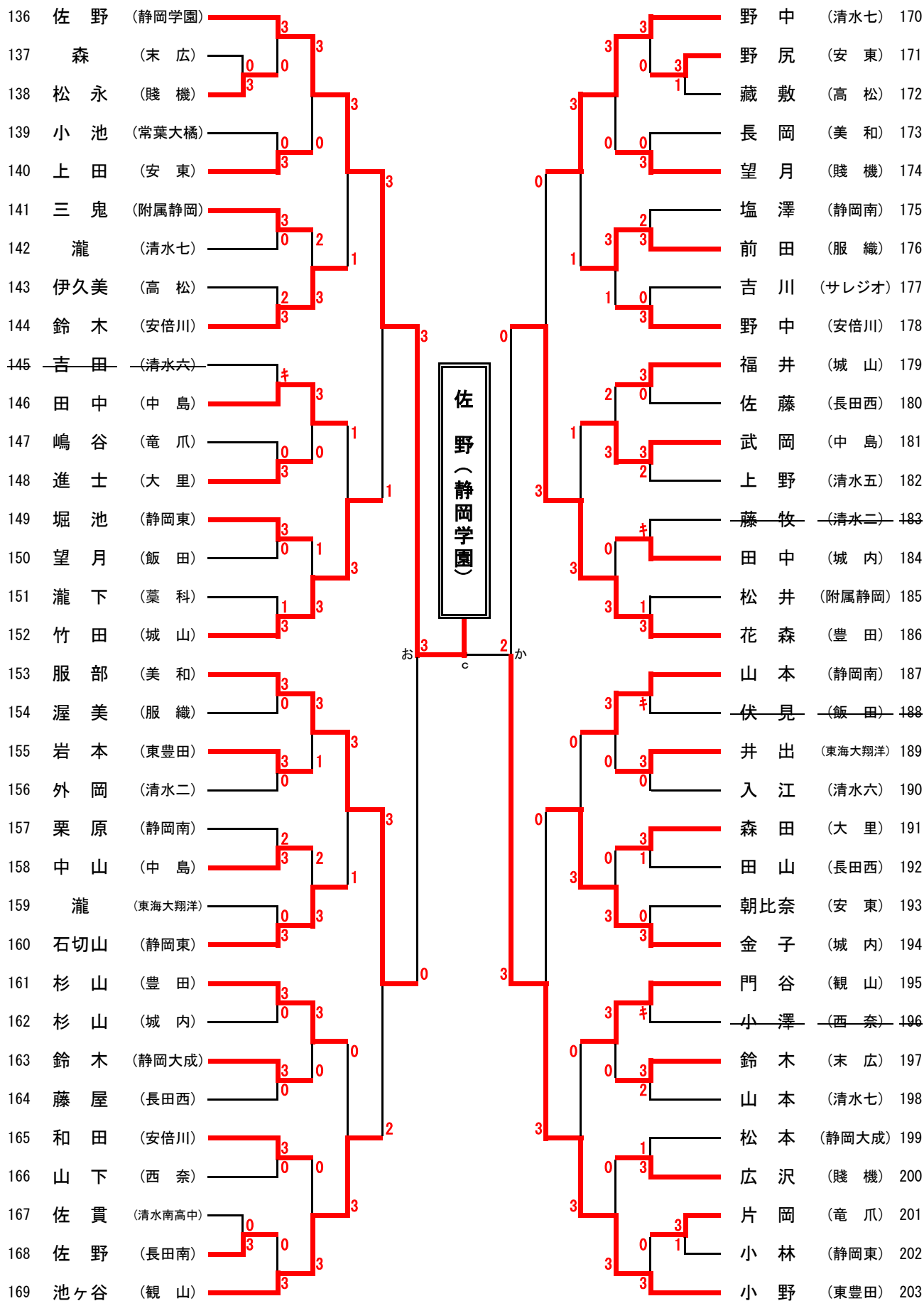

準決勝 I 池田 (静岡学園) 1-3 石上 (中島)

男子個人戦 その4

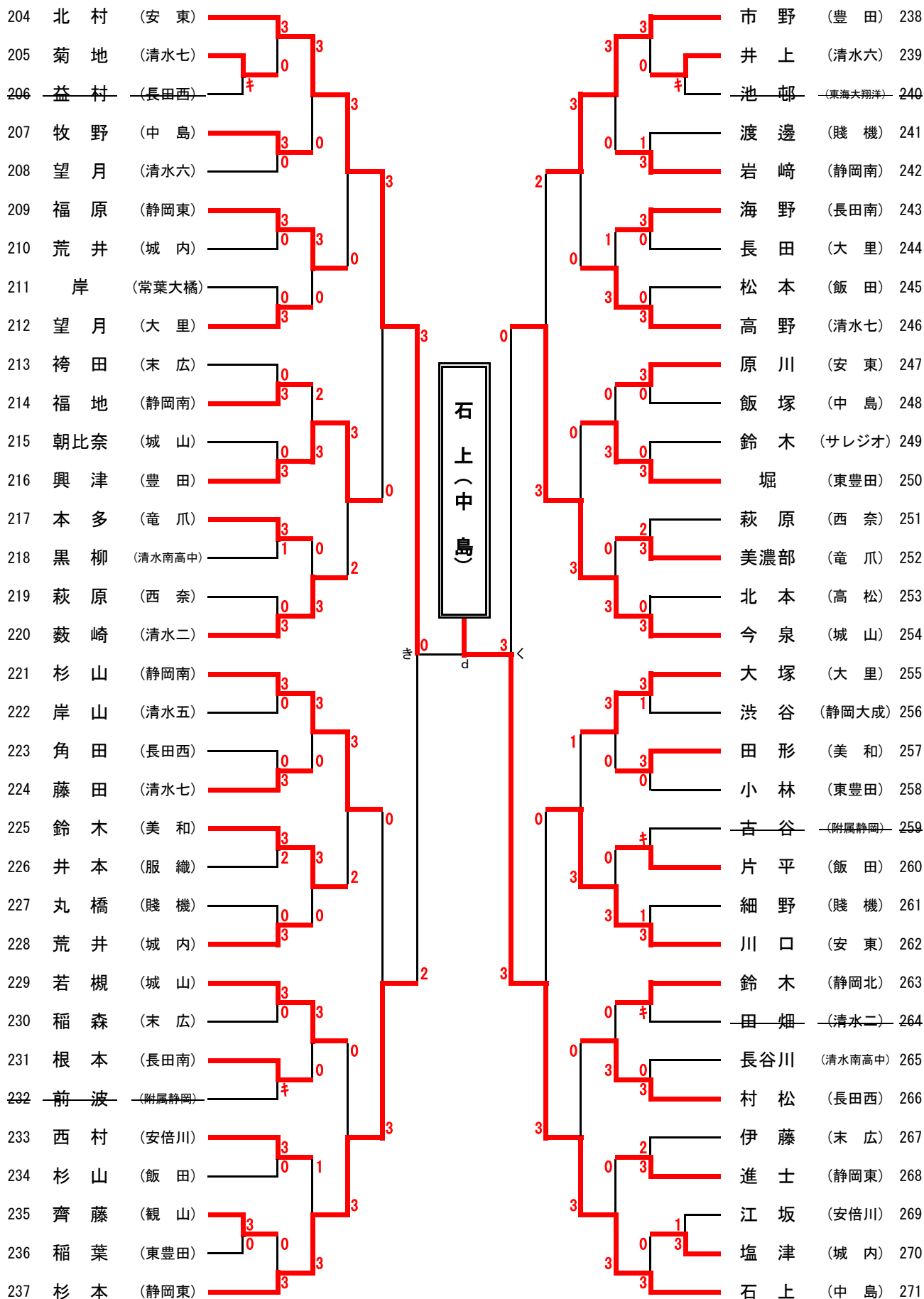

準々決勝② 佐野 (静岡学園)

1-3 石上 (中島)

男子個人戦 その5

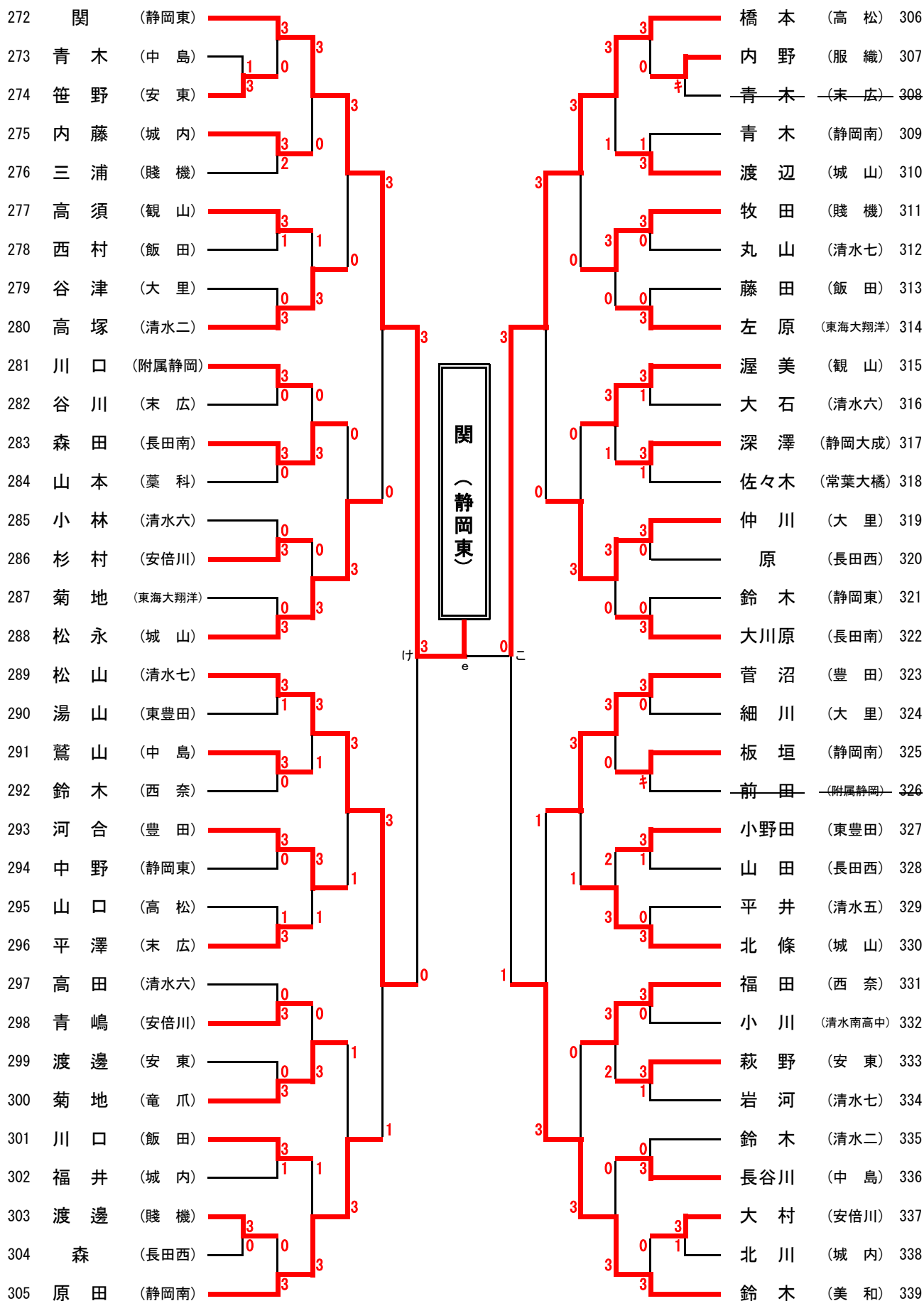

準々決勝③ 関 (静岡東) 3-0 中野 (東豊田)

男子個人戦 その6

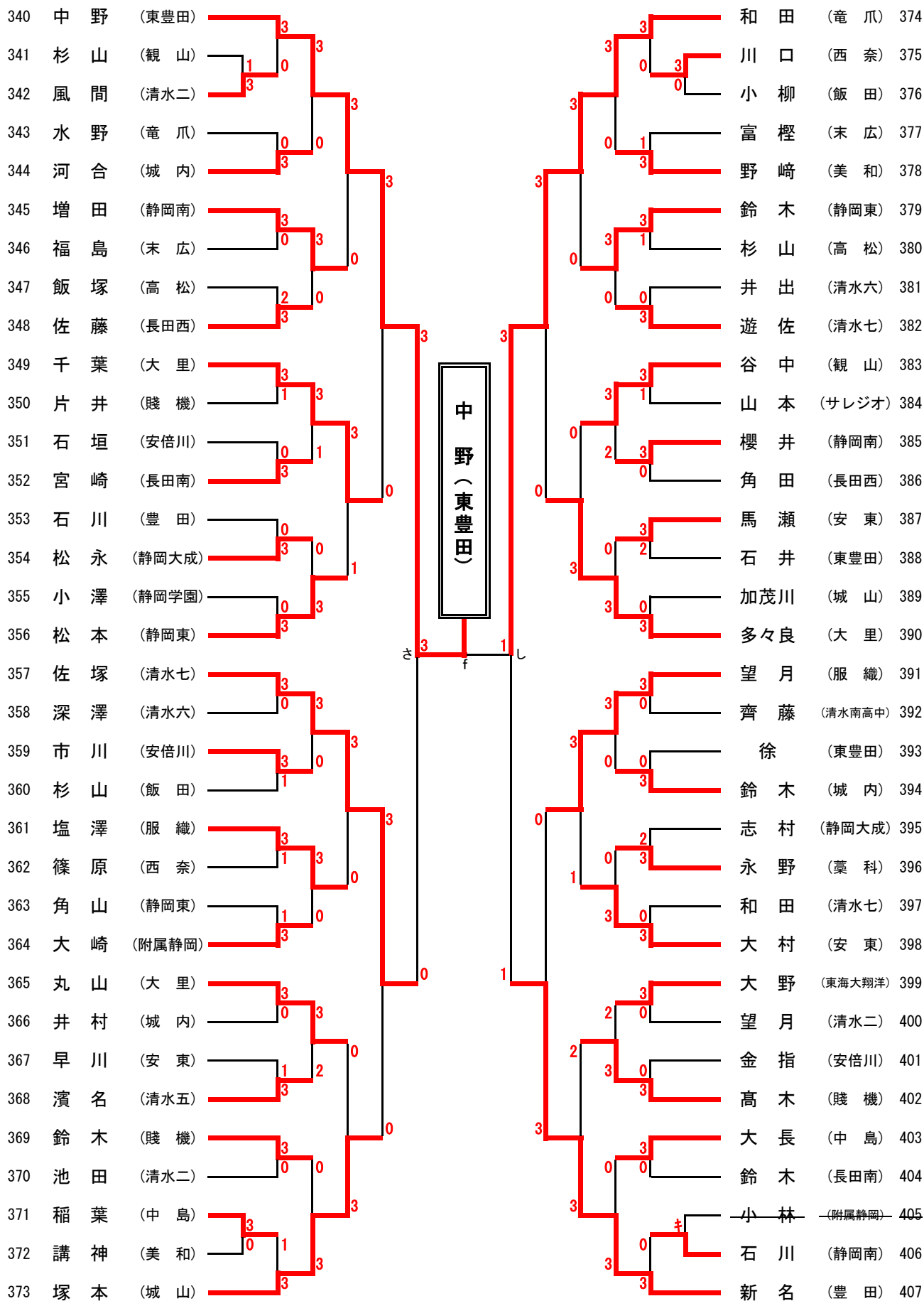

男子個人戦 その7

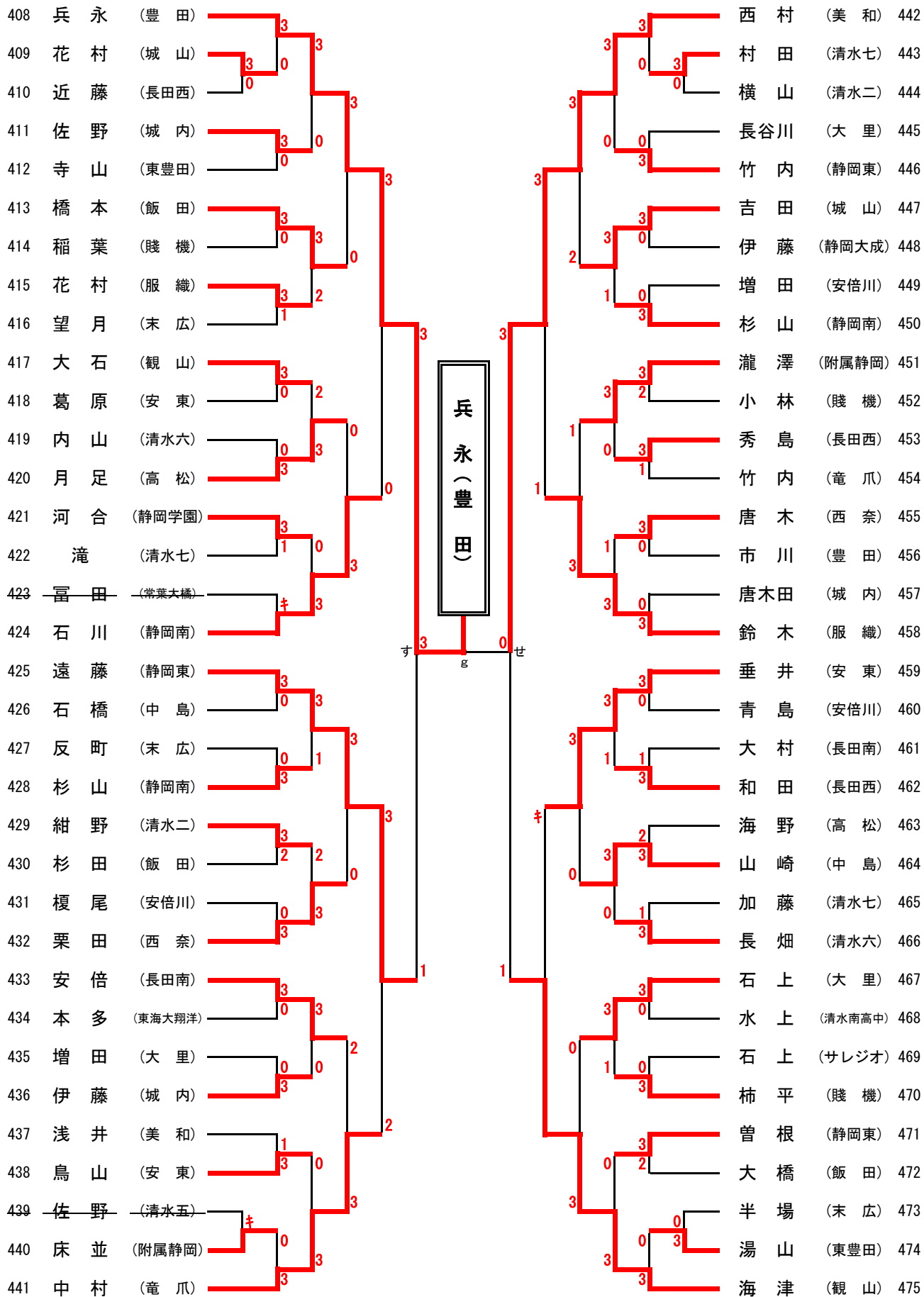

準々決勝④ 兵永 (豊田) 0-3 村田 (高松)

男子個人戦 その8

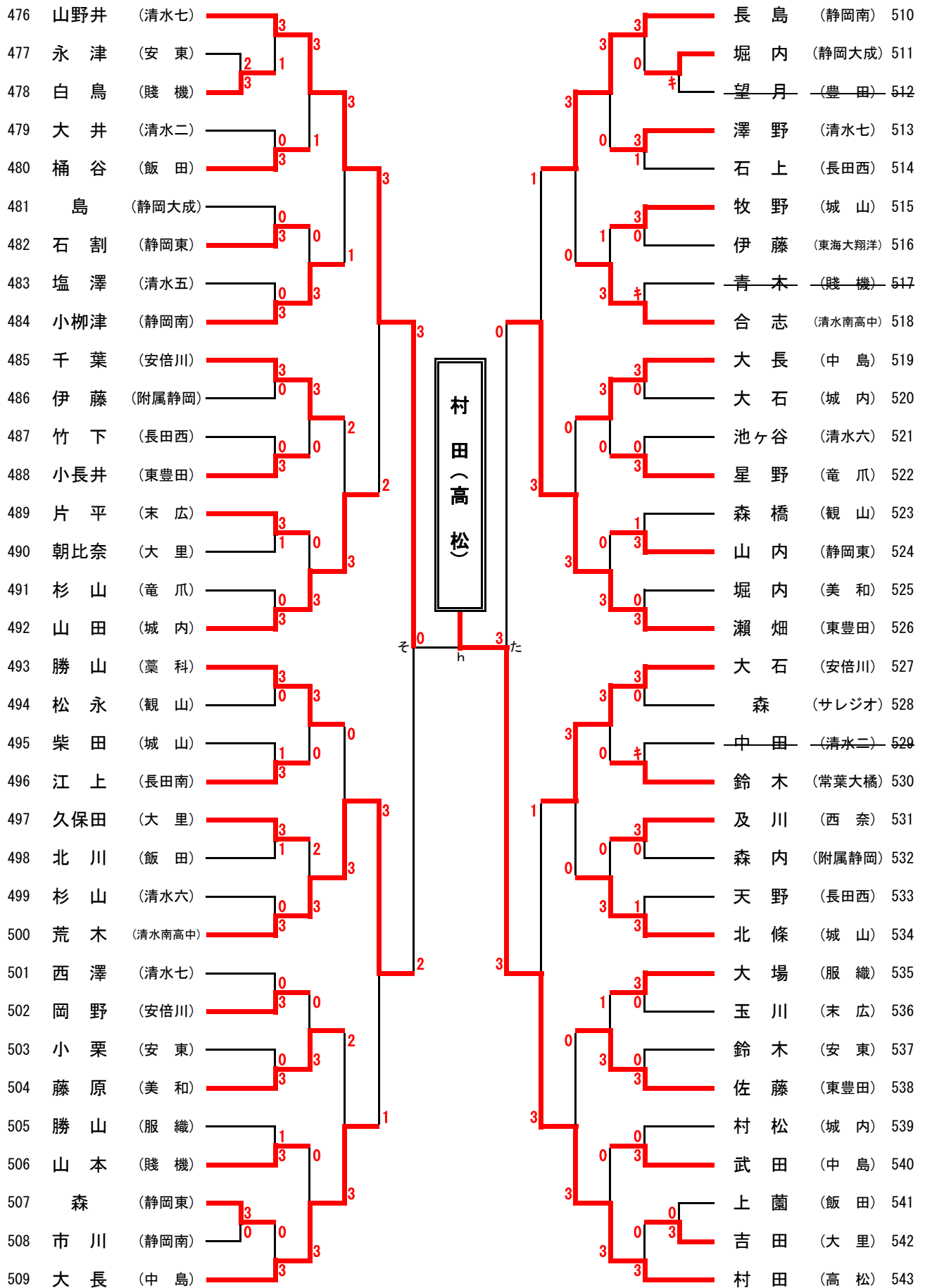

男子個人戦 順位決定戦

3位決定戦

1	池田	(静岡学園)	I 負	3
543	村田	(高松)	II 負	2

5位決定戦

102	千歳	(西奈)	① 負	3
136	佐野	(静岡学園)	② 負	0
340	中野	(東豊田)	③ 負	1
403	兵永	(豊田)	④ 負	3

7位決定戦

102	千歳	(西奈)	ア 負	1
340	中野	(東豊田)	イ 負	3

9位決定戦

34	伏見	(高松)	a 負	2
68	中田	(中島)	b 負	3
203	小野	(東豊田)	c 負	3
204	北村	(安東)	d 負	0
306	橋本	(高松)	e 負	2
374	和田	(竜爪)	f 負	3
442	西村	(美和)	g 負	0
476	山野井	(清水七)	h 負	3

11位決定戦

68	中田	(中島)	n 負	3
476	山野井	(清水七)	p 負	1

13位決定戦

34	伏見	(高松)	i 負	0
204	北村	(安東)	j 負	3
306	橋本	(高松)	k 負	2
442	西村	(美和)	m 負	3

15位決定戦

34	伏見	(高松)	s 負	3
306	橋本	(高松)	t 負	1

17位決定戦

18	加藤	(城山)	あ 負	2
67	山口	(竜爪)	い 負	3
85	藤浪	(清水五)	う 負	0
135	追分	(附属静岡)	え 負	3
153	服部	(美和)	お 負	1
186	花森	(豊田)	か 負	3
237	杉本	(静岡東)	き 負	3
254	今泉	(城山)	く 負	2
289	松山	(清水七)	け 負	3
339	鈴木	(美和)	こ 負	2
357	佐塚	(清水七)	さ 負	0
407	新名	(豊田)	し 負	3
425	遠藤	(静岡東)	す 負	3
475	海津	(観山)	せ 負	2
500	荒木	(清水南高中)	そ 負	0
526	瀬畑	(東豊田)	た 負	3

19位決定戦

186	花森	(豊田)	な 負	2
289	松山	(清水七)	に 負	3

平成30年度 静岡市中学校総合体育大会 第65回 卓球の部

平成30年7月8日(日)・15日(日)

静岡市中央体育館

女子個人戦 その1

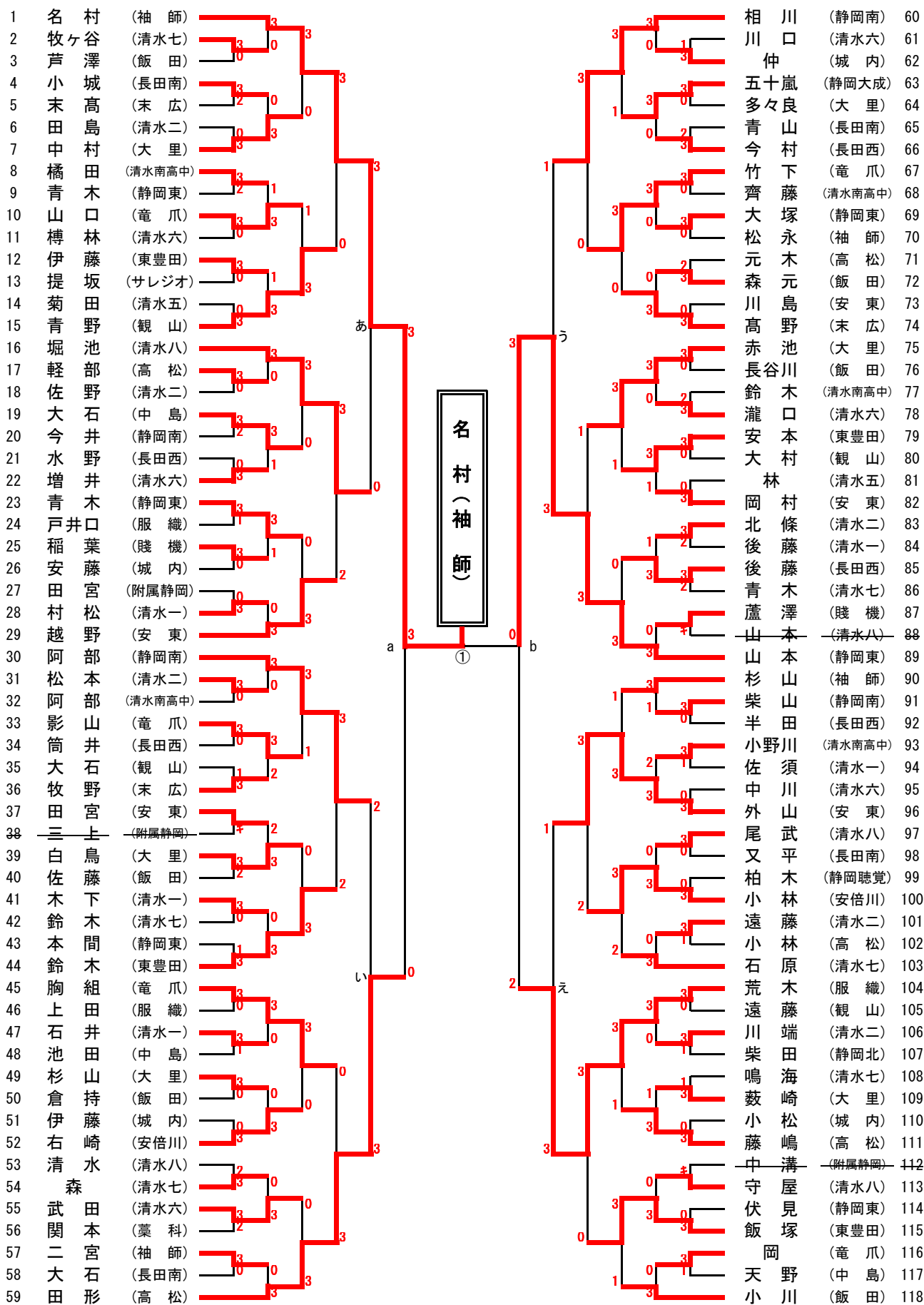

女子個人戦 その3

237 高山 (清水七)		金井 (袖師) 296
238 吉田 (袖師)		望月 (清水一) 297
239 望月 (長田西)		瀧戸 (清水南高中) 298
240 美濃部 (静岡東)		福田 (末広) 299
241 鈴木 (観山)		工藤 (長田西) 300
242 志田 (竜爪)		滝田 (東豊田) 301
243 杉山 (清水六)		吉川 (静岡東) 302
244 中村 (飯田)		先生 (清水八) 303
245 大石 (高松)		戸塚 (清水二) 304
246 小田 (静岡南)		野中 (清水七) 305
247 菅沼 (清水八)		氷見 (観山) 306
248 小泉 (清水一)		平岡 (清水六) 307
249 宮城島 (清水二)		澁谷 (大里) 308
250 高山 (城内)		平原 (静岡南) 309
251 村瀬 (大里)		野田 (安東) 310
252 片山 (高松)		原林 (清水六) 311
253 内山 (竜爪)		樽松 (清水七) 312
254 白坂 (長田南)		関下 (高松) 313
255 丸山 (清水六)		関石 (安東) 314
256 芝田 (附属静岡)		大畑 (服織) 315
257 清水 (静岡東)		栗田 (常葉大橋) 316
258 和田 (清水八)		森 (東豊田) 317
259 宮城島 (清水一)		佐野 (城内) 318
260 森 (藁科)		岡本 (長田西) 319
261 稲葉 (東豊田)		佐野 (長田南) 320
262 川崎 (清水南高中)		中川 (竜爪) 321
263 花村 (服織)		石川 (静岡東) 322
264 勝見 (末広)		山口 (清水二) 323
265 山下 (安東)		中村 (大里) 324
266 天野 (静岡南)	南 (飯田) 325	
267 望月 (清水六)	酒井 (高松) 326	
268 和賀井 (高松)	伊藤 (清水八) 327	
269 山西 (袖師)	坪井 (安東) 328	
270 松阪 (清水八)	森田 (清水一) 329	
271 小嶋 (清水七)	渡邊 (清水南高中) 330	
272 大石 (附属静岡)	加藤 (城内) 331	
273 北川 (竜爪)	細田 (長田南) 332	
274 内藤 (清水南高中)	増田 (長田西) 333	
275 杉山 (清水五)	竹原 (中島) 334	
276 鈴木 (安東)	中川 (清水七) 335	
277 板谷 (大里)	胜地 (飯田) 336	
278 阿部 (清水二)	掛川 (末広) 337	
279 杉山 (飯田)	岩本 (静岡東) 338	
280 大池 (清水一)	長澤 (静岡南) 339	
281 鈴木 (静岡東)	吉村 (東豊田) 340	
282 鈴木 (東豊田)	石切山 (静岡大成) 341	
283 三上 (静岡聴覚)	本多 (附属静岡) 342	
284 滝口 (安東)	安倍 (賤機) 343	
285 松林 (飯田)	竹元 (大里) 344	
286 六山 (サレジオ)	望月 (静岡聴覚) 345	
287 望月 (長田西)	望月 (清水南高中) 346	
288 高桑 (観山)	小川 (袖師) 347	
289 美尾 (清水二)	村上 (清水六) 348	
290 浦崎 (城内)	吉田 (清水二) 349	
291 野木村 (長田南)	長野 (飯田) 350	
292 中野 (大里)	入谷 (竜爪) 351	
293 杉山 (清水七)	稲垣 (観山) 352	
294 山崎 (安倍川)	増井 (城内) 353	
295 吉川 (中島)	神谷 (服織) 354	

女子個人戦 その4

355	和田	(竜爪)	3	3	3	3	3							吉見	(安東)	414
356	佐藤	(静岡南)	3	0	3	3	3							植村	(東豊田)	415
357	磯部	(飯田)	0	0										伊與田	(竜爪)	416
358	山内	(高松)	2	0	3	3	3							高田	(静岡北)	417
359	山口	(清水一)	3	0	0									成島	(清水二)	418
360	堀池	(清水南高中)	3	3	0									遠藤	(清水七)	419
361	荒井	(東豊田)	3	3	3									小林	(長田西)	420
362	原田	(長田西)	0	0	3									武島	(城内)	421
363	杉本	(賤機)	3	0										箕浦	(末広)	422
364	清水	(静岡大成)	3	3	0									山下	(高松)	423
365	岩崎	(大里)	0	0	0									岡部	(安倍川)	424
366	赤坂	(清水七)	1	0	0									須山	(大里)	425
367	渡邊	(安東)	3	0	3									杉山	(服織)	426
368	牧野	(長田南)	0	0	3									生子	(清水六)	427
369	清水	(静岡東)	3	3	3	す	3							福地	(飯田)	428
370	山田	(安東)	3	3	3									田中	(袖師)	429
371	望月	(長田西)	0	0	3									花村	(清水南高中)	430
372	遠藤	(清水二)	3	3	3									中山	(大里)	431
373	小野	(袖師)	3	0	0									野田	(清水八)	432
374	鈴木	(高松)	0	3	3									大庭	(清水七)	433
375	望月	(竜爪)	2	2	0									高井	(清水六)	434
376	河合	(清水八)	3	3										杉山	(長田西)	435
377	石川	(城内)	3	0	0			1						片平	(飯田)	436
378	木村	(清水七)	0	3	3									金谷	(観山)	437
379	西内	(服織)	3	2	0									丸山	(清水一)	438
380	菅沼	(末広)	2	2	3									渡辺	(附属静岡)	439
381	中村	(清水一)	3	3	3									篠田	(長田南)	440
382	寺尾	(附属静岡)	4	0	3									青山	(静岡東)	441
383	横山	(清水六)	3	3	3									川端	(清水五)	442
384	佐野	(清水八)	3	3	3	g	1			4	h			泊口	(静岡南)	443
385	鎌田	(大里)	3	0	3									白鳥	(賤機)	444
386	石川	(静岡東)	2	0	3									杉山	(観山)	445
387	牧田	(静岡南)	3	0	3									石川	(安東)	446
388	高木	(東豊田)	0	0	0									赤井	(清水二)	447
389	志岐	(安東)	3	3	3									吉見	(城内)	448
390	大石	(長田西)	2	3	3									小林	(高松)	449
391	大村	(観山)	3	3	0									小宮	(清水南高中)	450
392	松本	(飯田)	0	1	1									山嵐	(清水六)	451
393	大塚	(安倍川)	0	3	1									青島	(静岡南)	452
394	佐藤	(城内)	3	0	0									倉前	(静岡東)	453
395	市川	(竜爪)	2	3	3									山下	(中島)	454
396	岡田	(清水六)	3	3	3									尾崎	(静岡大成)	455
397	田中	(清水二)	3	0	3									野添	(大里)	456
398	村川	(清水七)	4	0	3									石川	(清水一)	457
399	鈴木	(服織)	3	3	3	せ	0							梶山	(長田西)	458
400	藤家	(中島)	0	3	3									佐藤	(藁科)	459
401	山元	(清水六)	3	0	1									嶽山	(清水二)	460
402	石川	(常葉大常葉)	0	0	3									大徳	(長田南)	461
403	新山	(清水二)	3	3	3									松花	(清水七)	462
404	壁谷	(大里)	2	3	3									小杉	(城内)	463
405	平野	(清水一)	3	0	3									高橋	(飯田)	464
406	山梨	(清水五)	3	0	3									大白	(袖師)	465
407	池谷	(静岡聴覚)	3	3	3									岩岡	(清水南高中)	466
408	堤坂	(静岡東)	4	0	0									平岡	(静岡東)	467
409	大滝	(飯田)	0	3	0									望月	(東豊田)	468
410	鈴木	(清水南高中)	3	3	3									木村	(竜爪)	469
411	池田	(高松)	3	0	3									早川	(清水八)	470
412	堀内	(末広)	1	0	3									山崎	(服織)	471
413	玉石	(袖師)	3	3	3									齋藤	(高松)	472

女子個人戦 順位決定戦

3位決定戦

119	市川	(竜爪)	I 負	0	
280	大池	(清水一)	II 負	3	

5位決定戦

89	山本	(静岡東)	① 負	1	
178	中田	(袖師)	② 負	3	
354	神谷	(服織)	③ 負	1	
355	和田	(竜爪)	④ 負	3	

7位決定戦

89	山本	(静岡東)	ア 負	0	
354	神谷	(服織)	イ 負	3	

9位決定戦

59	田形	(高松)	a 負	3	
104	荒木	(服織)	b 負	2	
177	齊藤	(城山)	c 負	2	
236	山梨	(高松)	d 負	3	
237	高山	(清水七)	e 負	3	
296	金井	(袖師)	f 負	2	
413	玉石	(袖師)	g 負	3	
414	吉見	(安東)	h 負	1	

11位決定戦

59	田形	(高松)	n 負	2	
413	玉石	(袖師)	p 負	3	

13位決定戦

104	荒木	(服織)	i 負	3	
177	齊藤	(城山)	j 負	0	
296	金井	(袖師)	k 負	1	
414	吉見	(安東)	m 負	3	

15位決定戦

177	齊藤	(城山)	s 負	2	
296	金井	(袖師)	t 負	3	

17位決定戦

16	堀池	(清水八)	あ 負	1	
30	阿部	(静岡南)	い 負	3	
60	相川	(静岡南)	う 負	3	
96	外山	(安東)	え 負	0	
134	藤浪	(清水五)	お 負	0	
148	西山	(静岡東)	か 負	3	
207	石垣	(静岡南)	き 負	3	
208	大石	(清水一)	く 負	0	
265	山下	(安東)	け 負	2	
295	吉川	(中島)	こ 負	3	
325	南	(飯田)	さ 負	3	
339	長澤	(静岡南)	し 負	0	
383	横山	(清水六)	す 負	3	
384	佐野	(清水八)	せ 負	0	
443	泊口	(静岡南)	そ 負	3	
444	白鳥	(賤機)	た 負	0	